

アクションレバーを強化し
耐久性が **2倍** になりました。 ※当社調べ

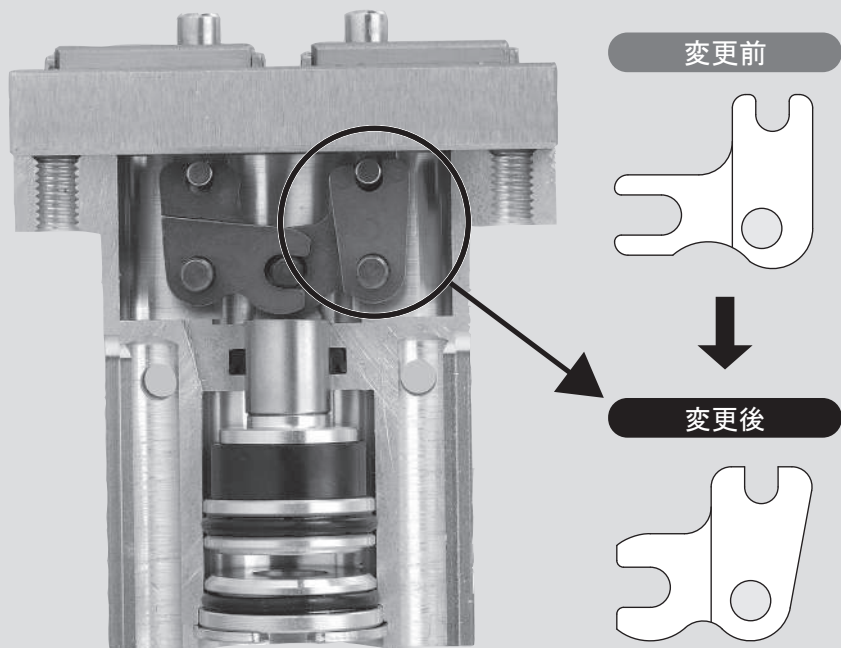

- 新たに本体とガイド間へ取付精度を設けて
使いやすくなりました。

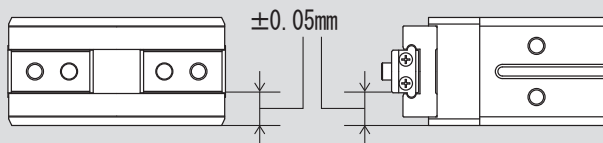









- $\phi 8$ 、 10 、 16 、 20 、 32 、 50 に加え $\phi 25$ 、 40
を追加しました。

※ 従来品と取付互換有り

HP04Rシリーズ

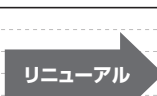
リニューアル型式一覧

種類	作動形式	変更前	変更後	
標準タイプ	常時開単動形	HP04-8A HP04-10A HP04-16A HP04-20A		HP04R-8A HP04R-10A HP04R-16A HP04R-20A HP04R-25A
	複動形	HP04-8C HP04-10C HP04-16C HP04-20C HP04-32C HP04-50C		HP04R-8C HP04R-10C HP04R-16C HP04R-20C HP04R-25C HP04R-32C HP04R-40C HP04R-50C
フィンガータ입	常時開単動形	HP04F-8A HP04F-10A HP04F-16A HP04F-20A		HP04FR-8A HP04FR-10A HP04FR-16A HP04FR-20A
	複動形	HP04F-8C HP04F-10C HP04F-16C HP04F-20C		HP04FR-8C HP04FR-10C HP04FR-16C HP04FR-20C
ロングストロークタイプ	複動形	HP04L-8C HP04L-10C HP04L-16C HP04L-20C		HP04L-8C HP04L-10C HP04L-16C HP04L-20C
バルブ付	複動形	HP04V-10 HP04V-16 HP04V-20		HP04VR-10 HP04VR-16 HP04VR-20
クリーンタイプ	複動形	HP04N-8C HP04N-10C HP04N-16C HP04N-20C		HP04NR-8C HP04NR-10C HP04NR-16C HP04NR-20C
クリーンタイプ ロングストロークタイプ	複動形	HP04NL-8C HP04NL-10C HP04NL-16C HP04NL-20C		HP04NL-8C HP04NL-10C HP04NL-16C HP04NL-20C
クリーンタイプ フィンガータ입	複動形	HP04NF-8C HP04NF-10C HP04NF-16C HP04NF-20C		HP04NFR-8C HP04NFR-10C HP04NFR-16C HP04NFR-20C
着脱タイプ	複動形	HP04D-10C HP04D-16C HP04D-20C		HP04DR-10C HP04DR-16C HP04DR-20C
	本体ASSY	DB-HP04D-10C DB-HP04D-16C DB-HP04D-20C		DB-HP04DR-10C DB-HP04DR-16C DB-HP04DR-20C
着脱タイプ ロングストロークタイプ	複動形	HP04DL-10C HP04DL-16C HP04DL-20C		HP04DL-10C HP04DL-16C HP04DL-20C
	本体ASSY	DB-HP04DL-10C DB-HP04DL-16C DB-HP04DL-20C		DB-HP04DL-10C DB-HP04DL-16C DB-HP04DL-20C
着脱タイプ フィンガータ입	複動形	HP04DF-10C HP04DF-16C HP04DF-20C		HP04DFR-10C HP04DFR-16C HP04DFR-20C
本体ASSY	DB-HP04DF-10C DB-HP04DF-16C DB-HP04DF-20C	DB-HP04DFR-10C DB-HP04DFR-16C DB-HP04DFR-20C		

HP04RRシリーズ

平行移動形リニアハンド(スタンダードタイプ)